

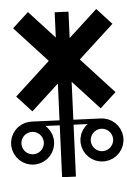

Agamina
www.agamina.ee

LASEN RONGI LÄBI

TÖÖVIHIK RAUDTEEOHUTUSEST
5-7. AASTASTLE



OPERATION
LIFESAVER®
Estonia

LEASE
LABI

HOIAME ELU

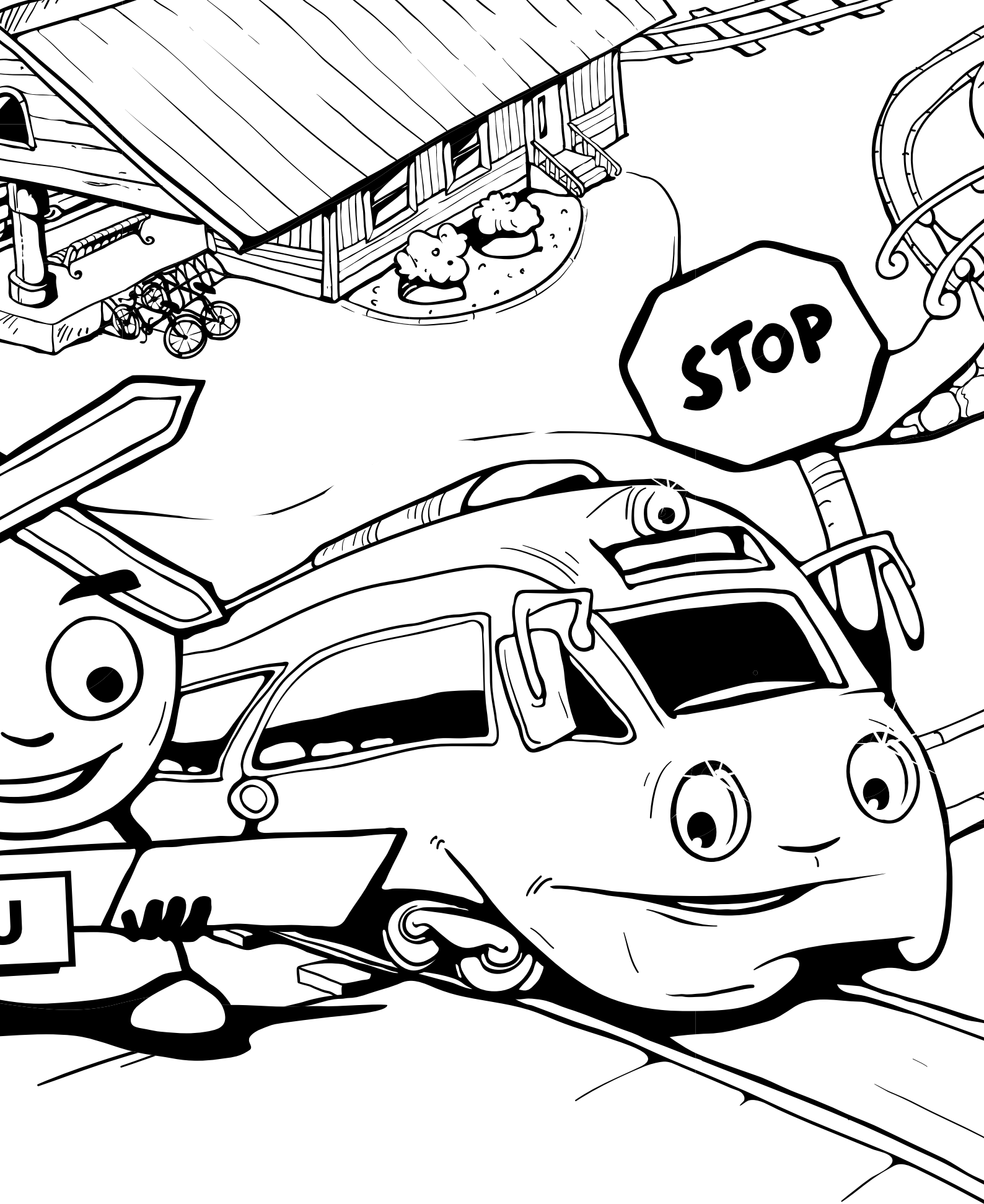

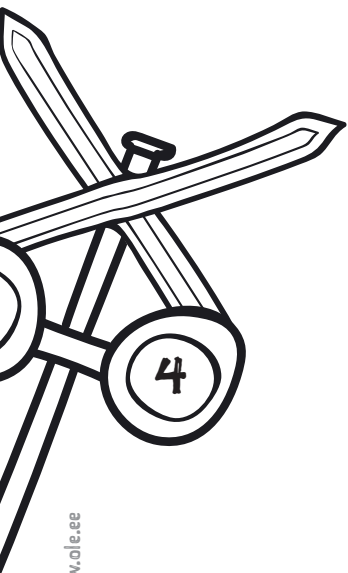

TÖÖVIHIK RAUDTEEOHUTUSEST 5-7. AASTASTLE

Pildid joonistas Ain Saare

Ideed: Tamo Vahemets, Triinu Uiboleht, Kadi Zavadskise, Ain Saare

Operation Lifesaver Estonia / www.ole.ee

Tehnilise Järelevalve Amet

2017-2018



MEELESPEA LAPSEVANEMALE JA ÕPETAJATELE



KUI ÜLETAD RAUDTEED SÕIDUKIJUHI, JALAKÄIJA VÕI JALGRATTURINA, SIIS PEA MEELES:

1. RAUDTEE ON OHTLIK PIIRKOND, KUI EIRATAKSE LIIKLUSESKIRJA NÕUDEID
2. RAUDTEE ÜLETAMISEL OLE ERITI TÄHELEPANELIK JA EEMALDA SEGAJAD (KÕRVAKLAPID, NUTISEADMED JMS)
3. NÄHES VÕI KUULDES LÄHENEVAT RAUDTEESÕIDUKIT, ANNA SELLELE ALATI TEED
4. ARVESTA LIIKLUSMÄRKE, HELI- JA VALGUSSIGNAALE, TÕKKEPUU ASENDIT JA REGULEERIJA KORRALDUSI
5. OLE TEADLIK RAUDTEELIIKLUSEGA KAASNEVATEST VÕIMALIKEST OHTUDEST
6. RONGID EI LIIGU ALATI VASTAVALT SÕIDUPLAANILE. NAD VÕIVAD LIIKUDA NII ÖÖSEL KUI PÄEVAL IGAL KELLAJAL (ALLIKAS: OLE ESITLEJA KOOLITUS)



RAUDTEED EI TOHI ÜLETADA:

1. FOORI KEELAVA (PUNASE) TULEGA SÕLTUMATA TÕKKEPUU OLEMASOLUST VÕI ASENDIST
2. SULGUVA, SULETUD VÕI AVANEVAT TÕKKEPUU KORRAL SÕLTUMATA FOORITULEDEST
3. REGULEERIJA KEELAVA MÄRGUANDE KORRAL
4. VIIVITADES



KUI ÜLETAD RAUDTEED JALAKÄIJANA, SIIS PEA MEELES:

1. RAUDTEED ÜLETA VAID SELLEKS ETTENÄHTUD ÜLEKÄIGUKOHTADES
2. VAATA MÕLEMALLE POOLE, ENNE KUI HAKKAD RAUDTEED ÜLETAMA. VEENDU, ET ÜKSKI RONG EI LÄHENE. VAATA, KAS RAUDTEEFOORI PUNASED TULED VILGUVAID NING KAS TÕKKEPUUD HAKKAVAD LASKUMA. (ALLIKAS: OLE ESITLEJA KOOLITUS)
3. RAUDTEE LÄHIMAS ÜMBRUSES VIIBI VAID RAUDTEE ÜLETAMISEKS JA REISIRONGILE MINEKUKS VÕI SELLELT TULEKUKS
4. RAUDTEE NING SELLE ÜMBRUS POLE SOBIV KOHT JALUTAMISEKS, SPORTIMISEKS, MÄNGIMISEKS VÕI MUUL MOEL VABA AJA VEETMISEKS



KUI ÜLETAD RAUDTEED JALGRATTURINA, SIIS PEA MEELES:

1. RAUDTEED ÜLETADES PEATU ENNE RAUDTEEÜLEKÄIGU- VÕI ÜLESÕIDUKOHTA
2. TULE RATTALT MAHA
3. VEENDU VAADATES JA KUULATES, ET LÄHENEMAS POLE RAUDTEESÕIDUKIT
4. SAGELI ON ÜLEKÄIGUKOHTADE ETTE PAIGALDATUD TURVAPIIRDED, MISTAKISTAVAD JALGRATTURITEL RAUDTEED ÜLETADA HOOGU MAHA VÕTMATA (ALLIKAS: OLE ESITLEJA KOOLITUS).
5. MINE LÄBI SELLEKS ETTENÄHTUD TÕKETE
6. ÜLETA RAUDTEE TÄHELEPANELIKULT



TÖÖVIHIKUT SOOVITAME TÄITA KOOS LAPSEVANEMA VÕI ÕPETAJAGA



MOODUSTA LIITSÕNU

ÜHENDA SOBIVAD SÕNAD JOONEGA KOKKU

RAUD

RONG

RONGI

TEE

RONGI

KÄIK

HOIATUS

PUU

REISI

RONG

KAUBA

SÕIT

ÜLE

MÄRK

TÕKKE

JAAM

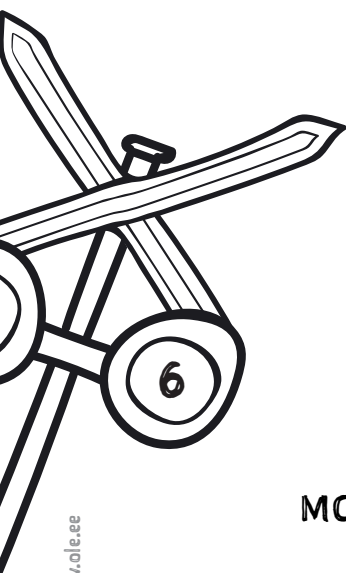

MOODUSTA LIITSÕNADEGA LAUSEID

.....

.....

.....

.....

.....

.....

RAUDTEE / RONGIJAAM / RONGISÕIT / HOIATUSMÄRK / REISIRONG / KAUBARONG / ÜLEKÄIK / TÕKKEPUU

LIITSÕNAD:



KUI TÕKKEPUU ON
EES, SIIS EI TOHI ÜLE
RAUDTEE MINNA

MITMEST
OSAST KOOSNEB
TÕKKEPUU?

.....

JOONISTA JA VÄRVI LÕPUNI TÕKKEPUUGA RAUDTEE- ÜLESÕIDUKOHA MÄRK. ÕIGEID LIIKLUSMÄRGI VÄRVE VAATA NÄIDISE PEALT.

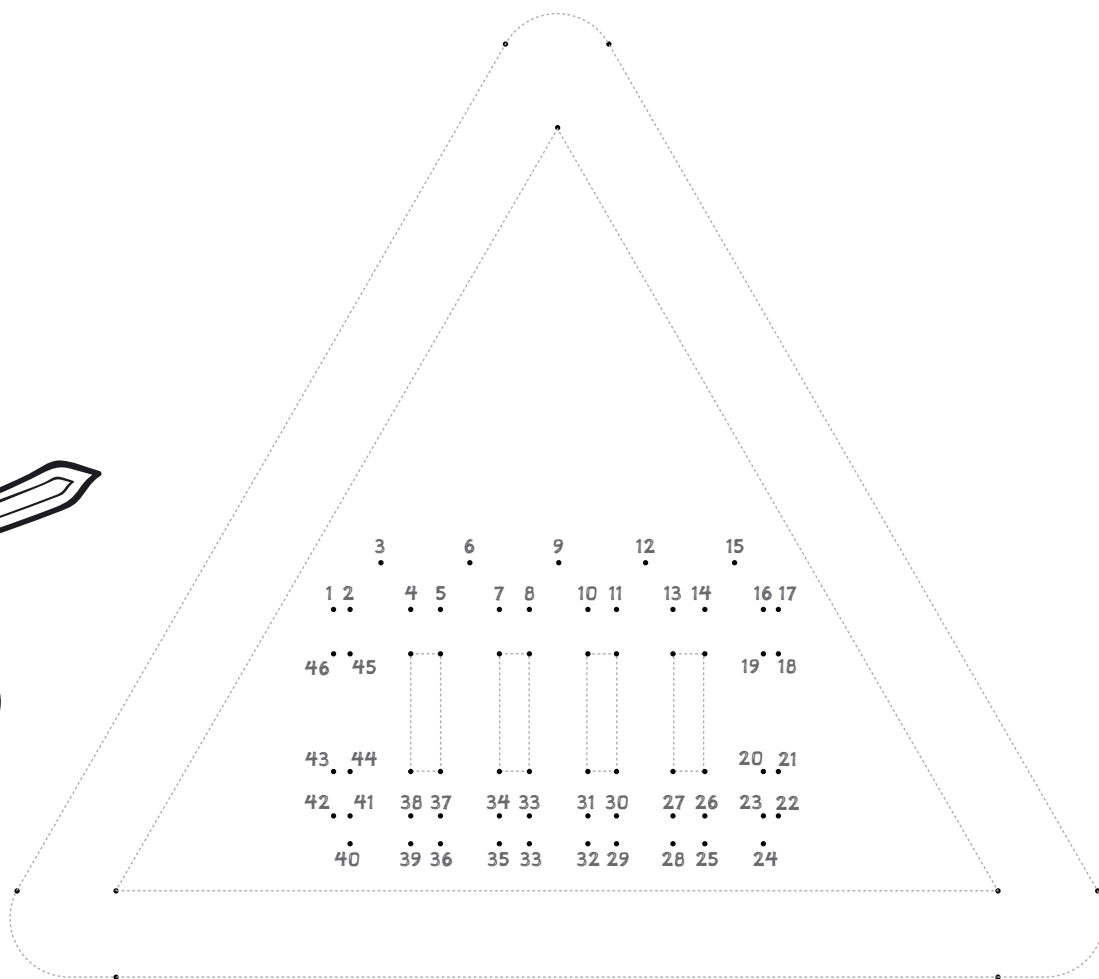
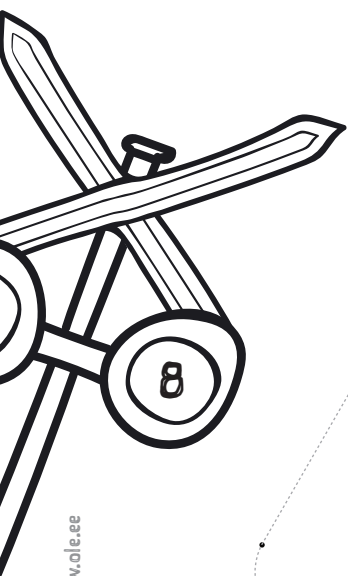

JOONISTA JA VÄRVI LÕPUNI TÕKKEPUUTA RAUDTEE-
ÜLESÕIDUKOHA MÄRK. ÕIGEID LIIKLUSMÄRGI
VÄRVE VAATA NÄIDISE PEALT.

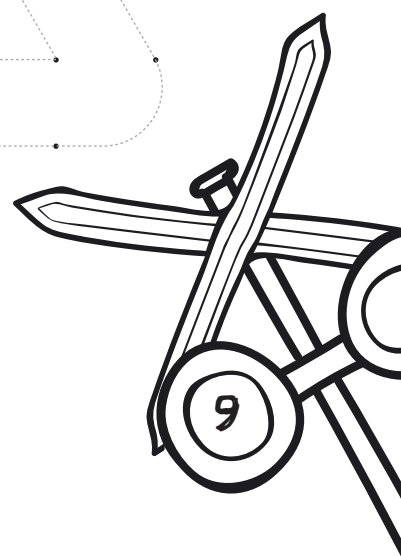
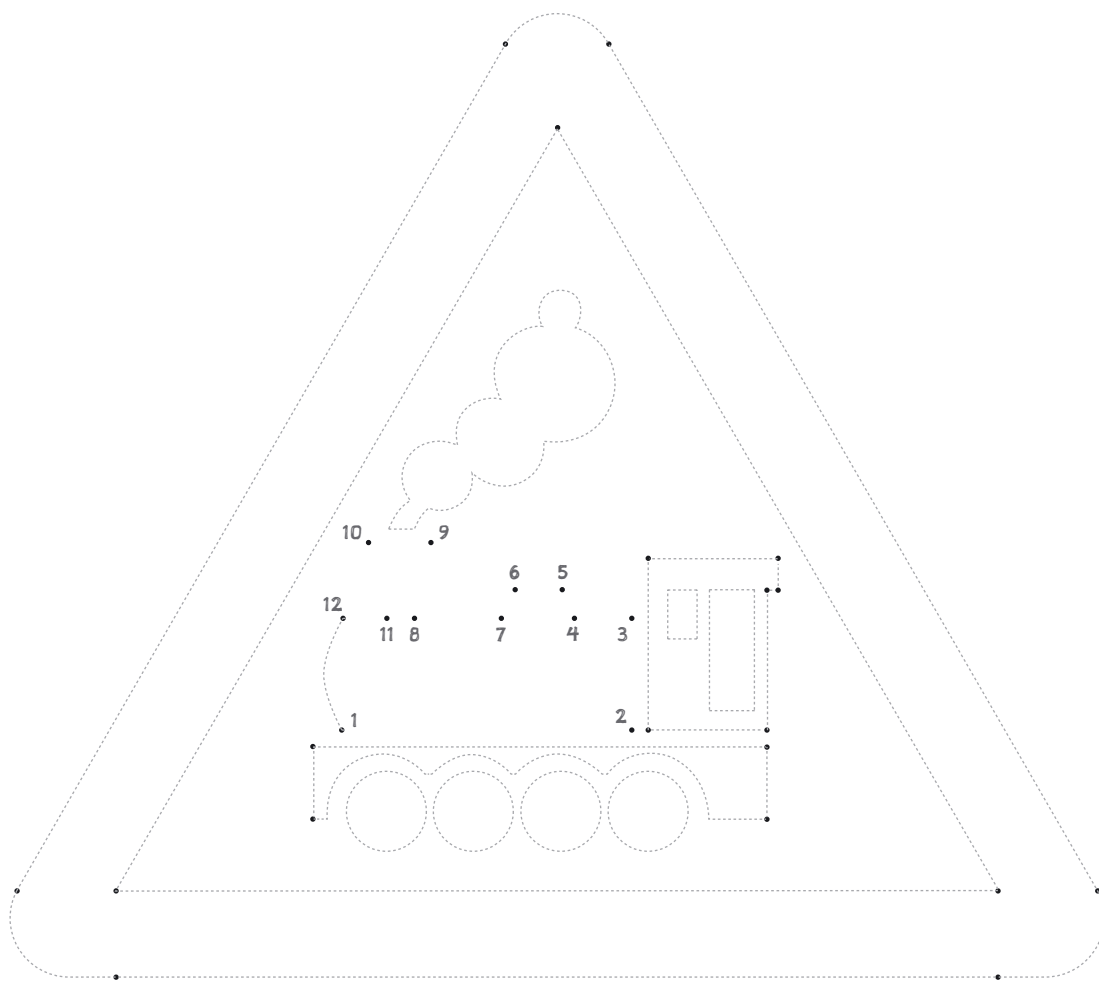

ARVUTA JA VÄRVI

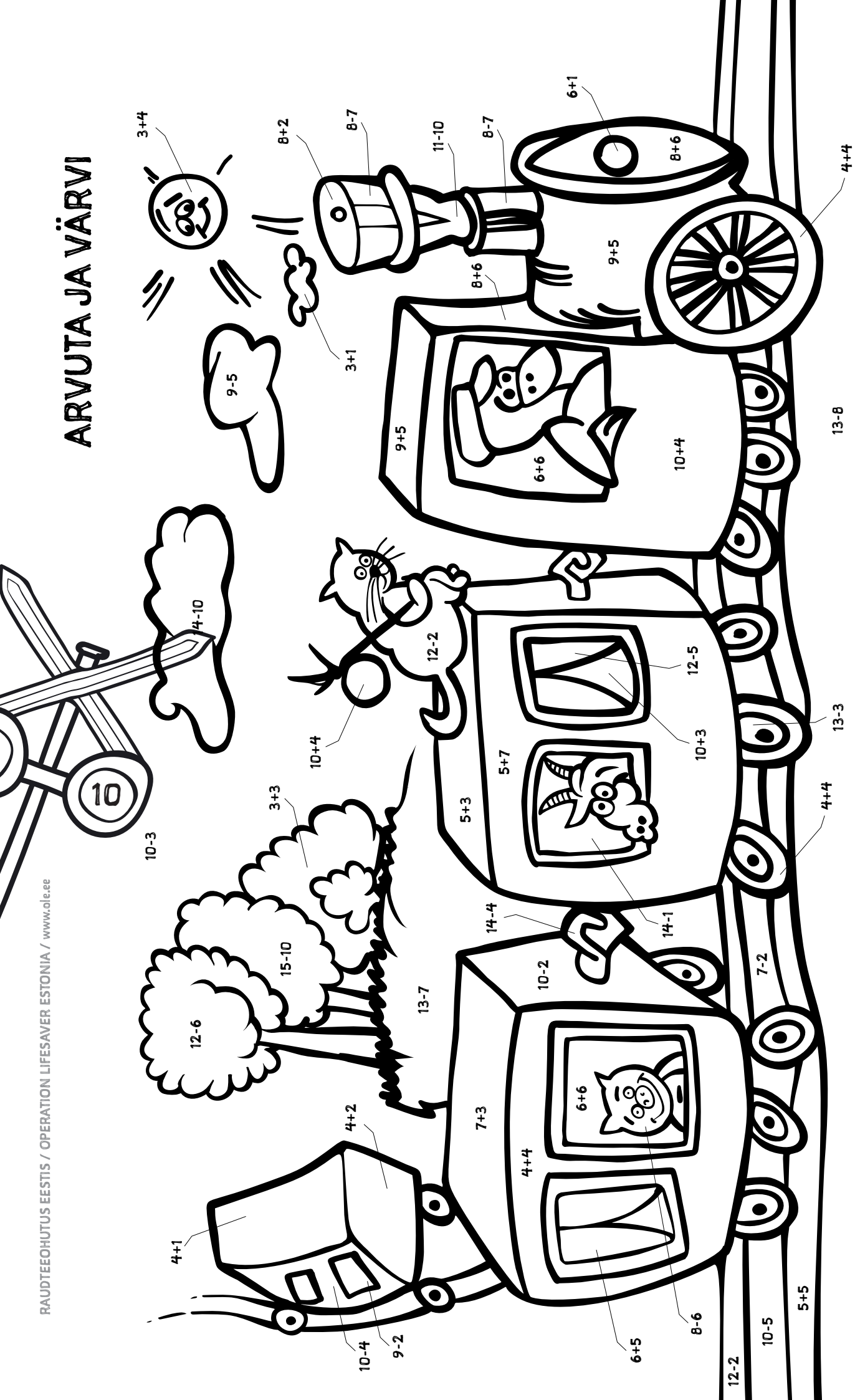

- 1-HELEPUNANE, 2-ROOSA, 3-HELESININE, 4-TUMESININE, 5-HELEROHELINE, 6-TUMEROHELINE,
- 7-KOLLANE, 8-PRUUN, 9-MUST, 10-HALL, 11-ORANŽ, 12-BEEŽ, 13-LILLA, 14-TUMEPUNANE

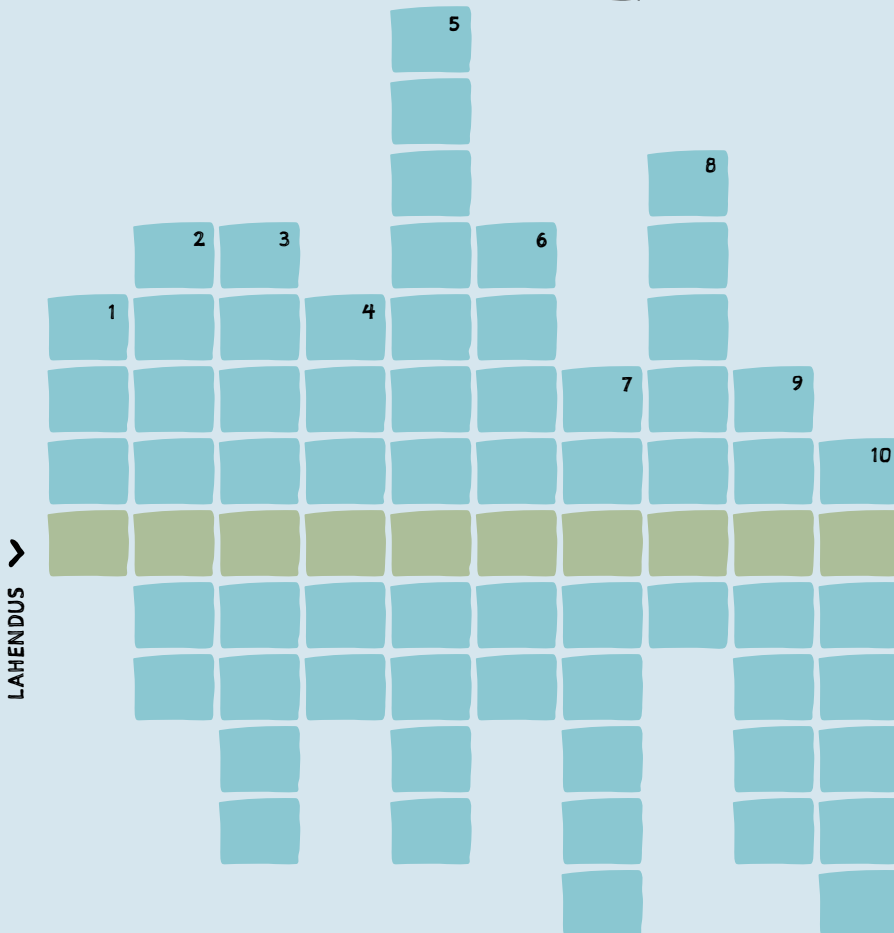
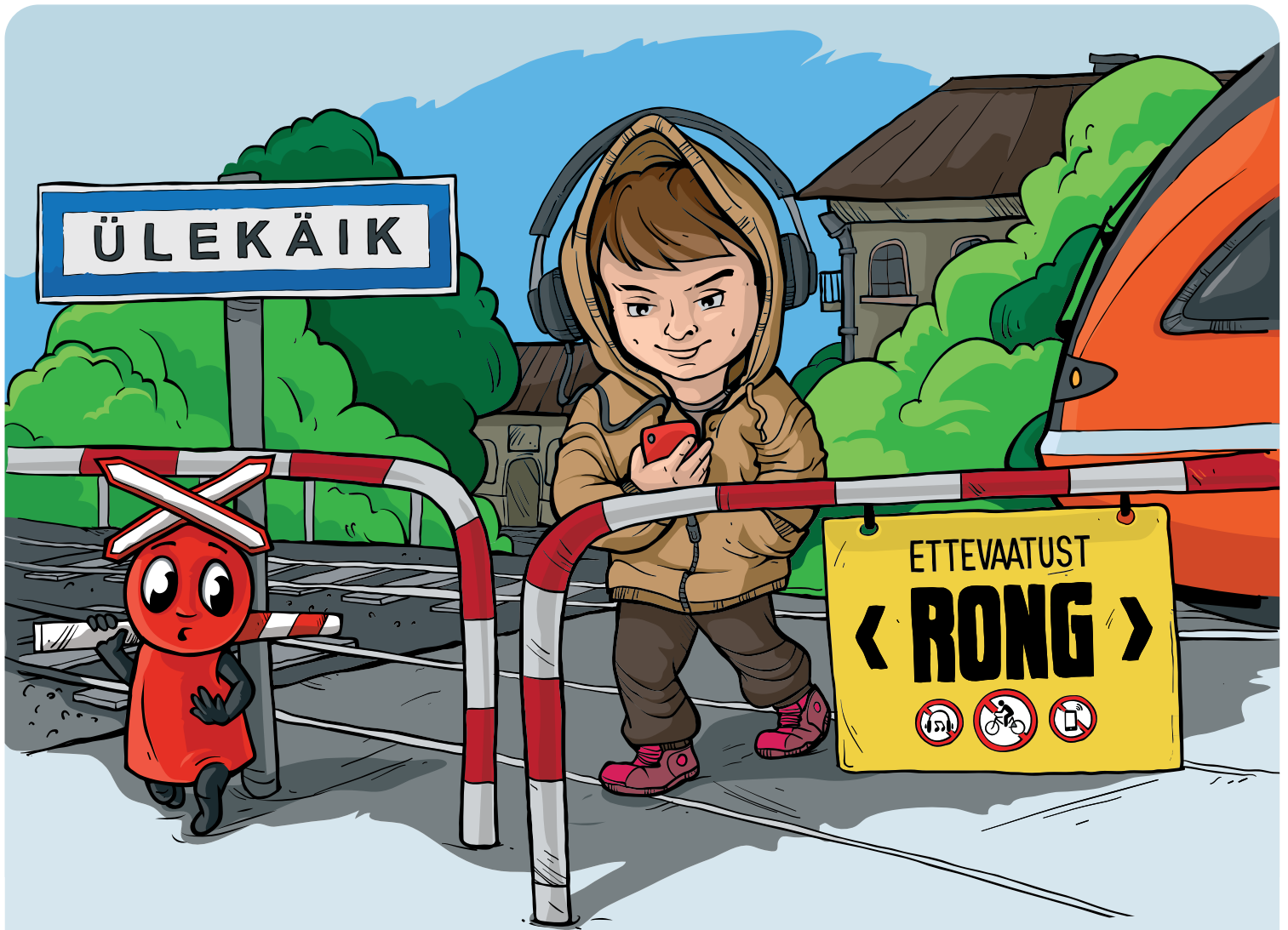

1. RONGIDE PEATUSKOHT
2. JALGSI RAUDTEE ÜLETAMISE KOHT
3. LIIKLUSVAHEND, MILLEGA ÜLEKÄIGUL SÕITA EI TOHI
4. PIMEDAS NÄHTAVAKS TEGEMISE VAHEND
5. HETKEDE JÄÄDVUSTAMINE EHK ELUOHTLIK TEGEVUS RAUDTEEL
6. PUIDUST VÕI BETOONIST RAUDTEEDETAILID
7. OLE MASKOTID
8. OHUTUT KAUGUST MÄRGISTAVA JOONE VÄRV OOTEPLATVORMIL
9. VEEREVAD VEDURI JÄREL
10. MÄRGUANNE KUI RONG HAKKAB LÄHENEMA



RAUDTEEOHUTUS EESTIS / ALATES 2004
www.ole.ee

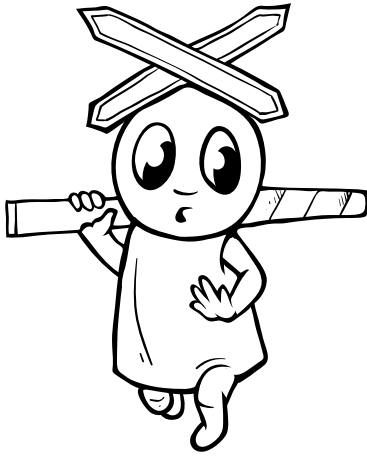

LAUAMÄNG

VÄRVI JA MÄNGI

-  JÄÄD VAHELE
-  LIIGU TAGASI
-  LIIGU EDASI

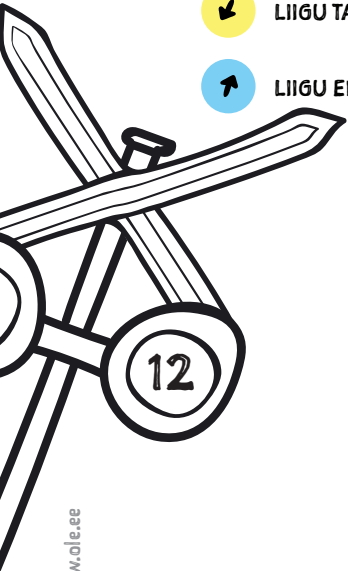

ÄRA VISKA ASJU RAUDTEELE

53

52

54

55

56

57

51

50

49

48

27

28

29

26

25

24

23

22

21

20

19

18

17

16

15

14

13

12

11

10

9

8

7

6

5

4

3

2

1

LEMMIKLOOMAGA
ÄRA JALUTA RAUDTEEL

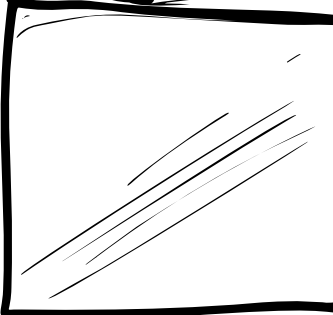
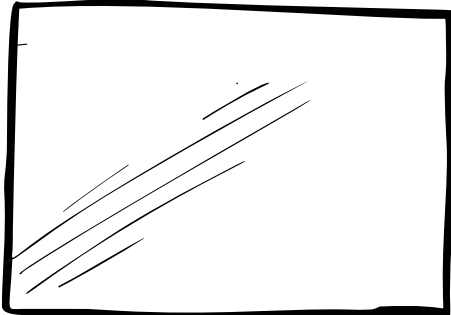

AUTOGA EI
TOHI RAUDTEED
ÜLETADA KUI
FOORIS VILGUB
PUNANE TULI!

ALGUS

1

2

3

4

5

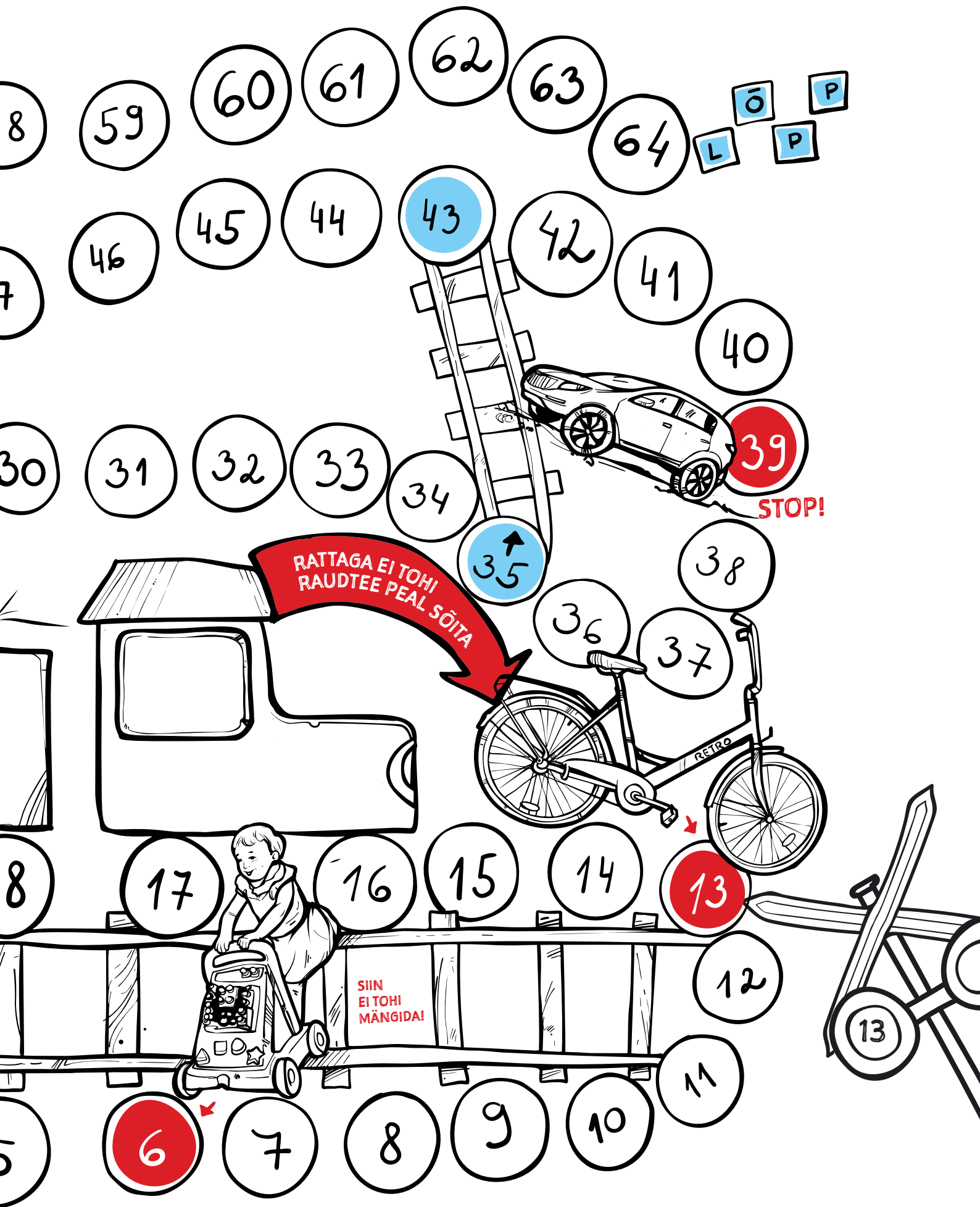

L O P
L P

RATTAGA EI TOHI
RAUDTEE PEAL SÕITA

SIIN
EI TOHI
MÄNGIDA!

STOP!

8

59

60

61

62

63

64

46

45

44

43

42

41

40

30

31

32

33

34

35

36

37

38

8

17

16

15

14

13

12

5

6

7

8

9

10

11

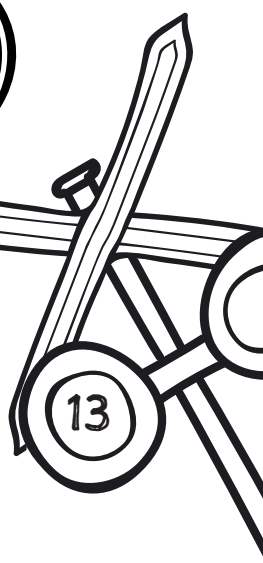

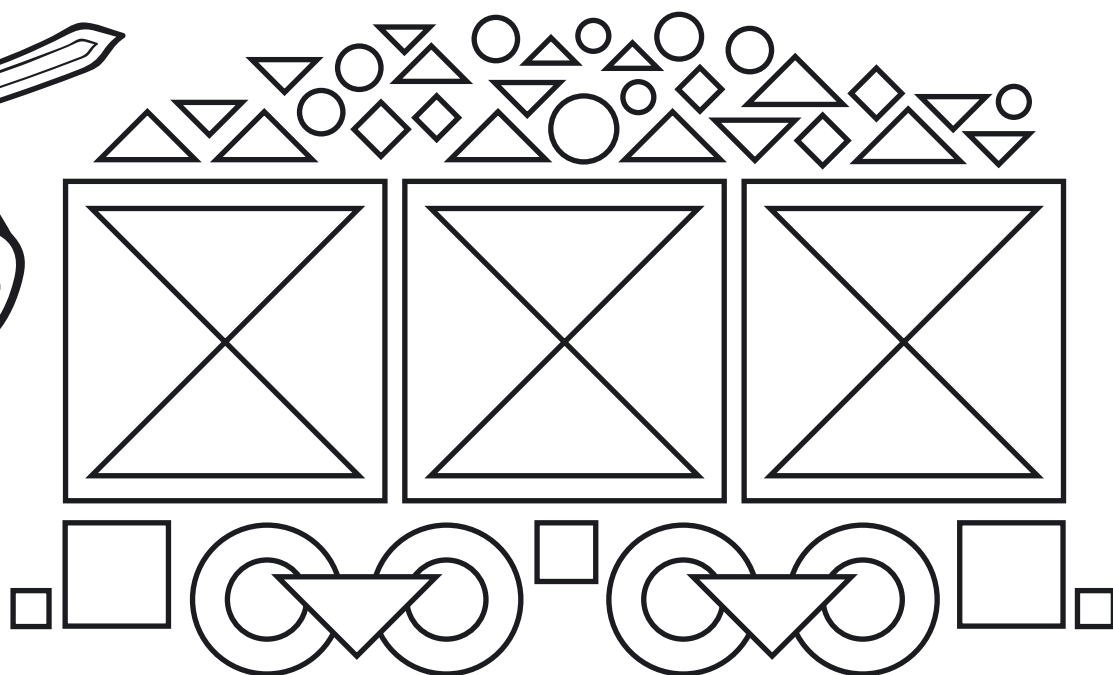
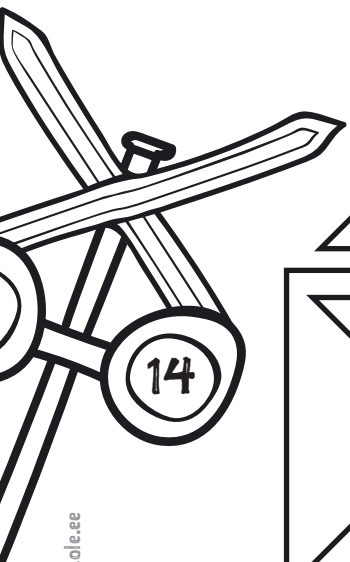
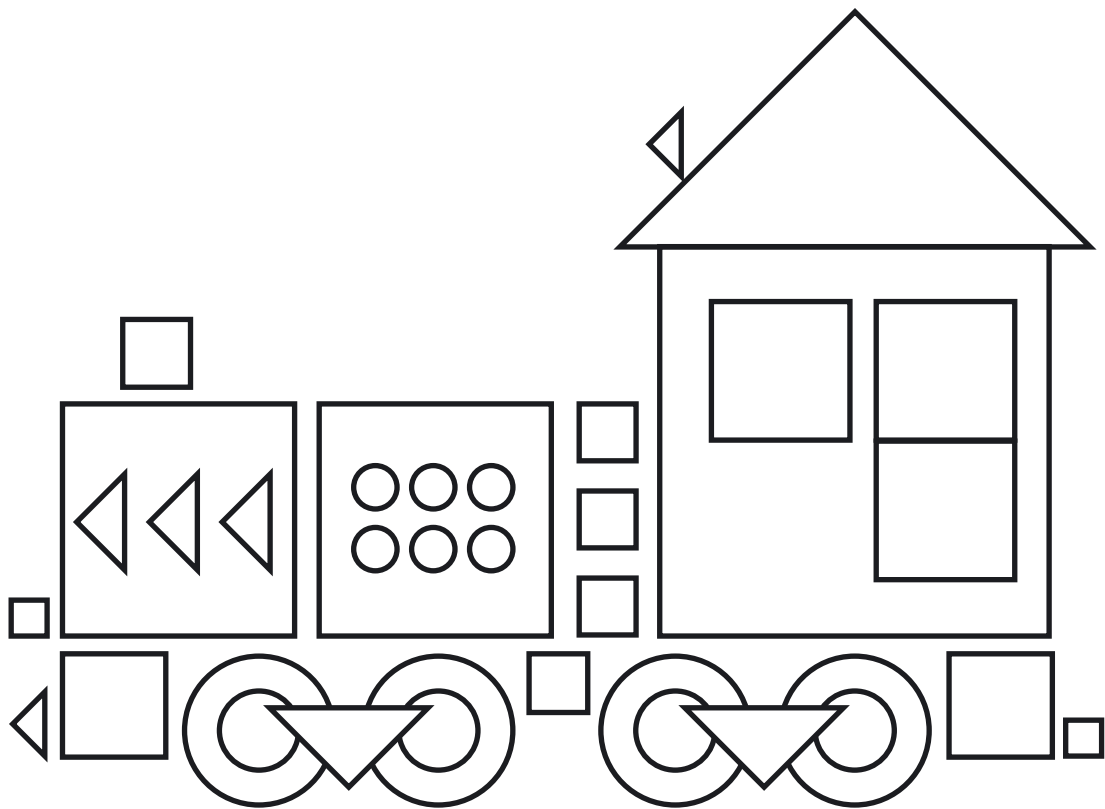

VÄRVI PILT JA LOE KOKKU GEOMEETRIILISED
 KUJUNDID (RING, RUUT, KOLMURK) JA
 KIRJUTA ÕIGE VASTUS PUNKTIIRILE

KIIRESTI SÕITEV RONG TEKITAB ENDA ÜMBER TUGEVA TUULE!

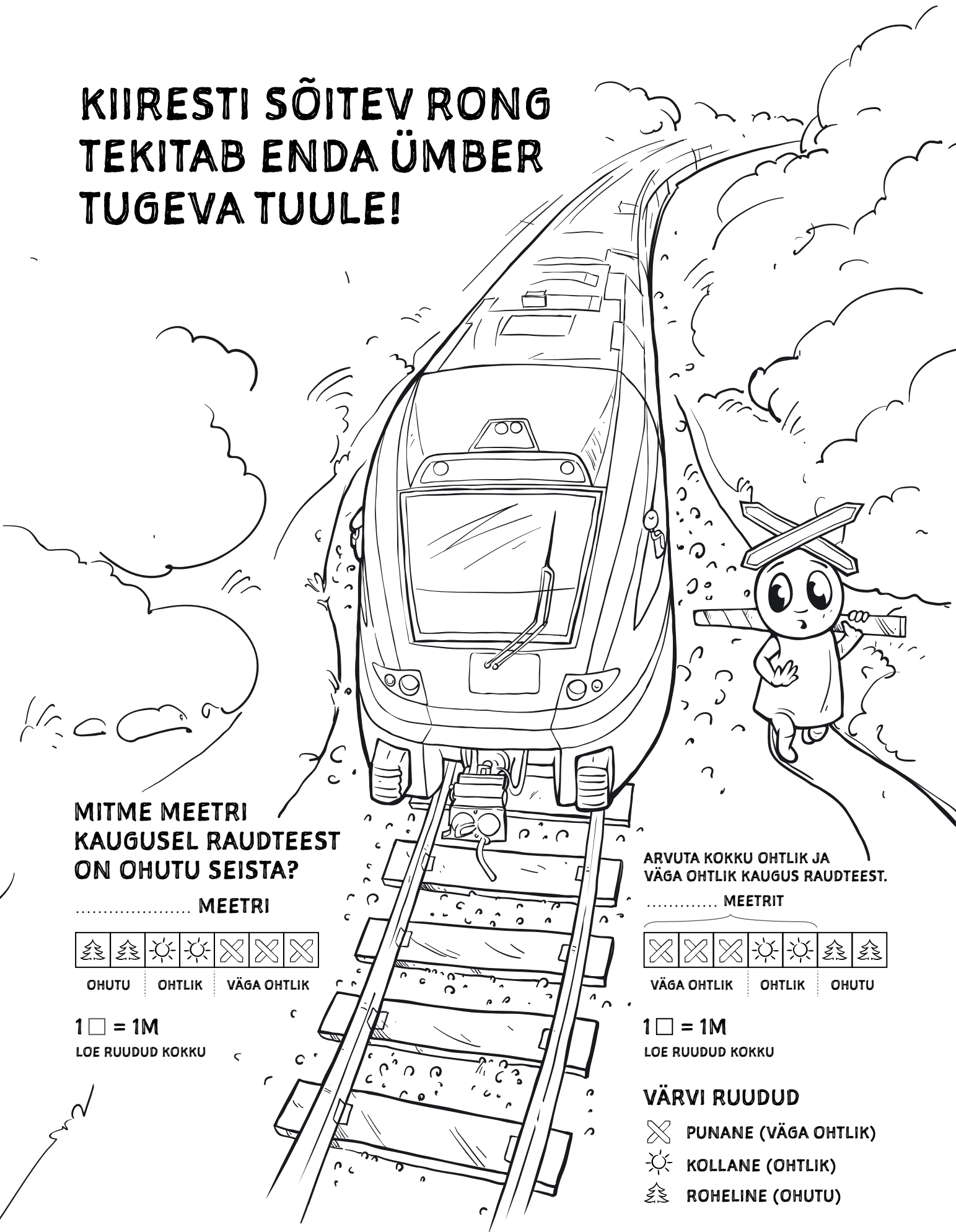

MITME MEETRI
KAUGUSEL RAUDTEEST
ON OHUTU SEISTA?

..... MEETRI

OHUTU		OHTLIK		VÄGA OHTLIK		

1 = 1M
LOE RUUDUD KOKKU

ARVUTA KOKKU OHTLIK JA
VÄGA OHTLIK KAUGUS RAUDTEEST.
..... MEETRIT

VÄGA OHTLIK			OHTLIK		OHUTU	

1 = 1M
LOE RUUDUD KOKKU

VÄRVI RUUDUD

- PUNANE (VÄGA OHTLIK)
- KOLLANE (OHTLIK)
- ROHELINE (OHUTU)

TÄIDA OHUTUSSÕNUMI
LÜNGAD ALLOLEVATE
TÄHTEDEGA



1 A R 6
 2 K P 7
 3 D I 8
 4 N O 9
 5 L G 10

VÕTA 2 5 1 7 8 3 PEAST JA LASE 6 9 4 10 LÄBI

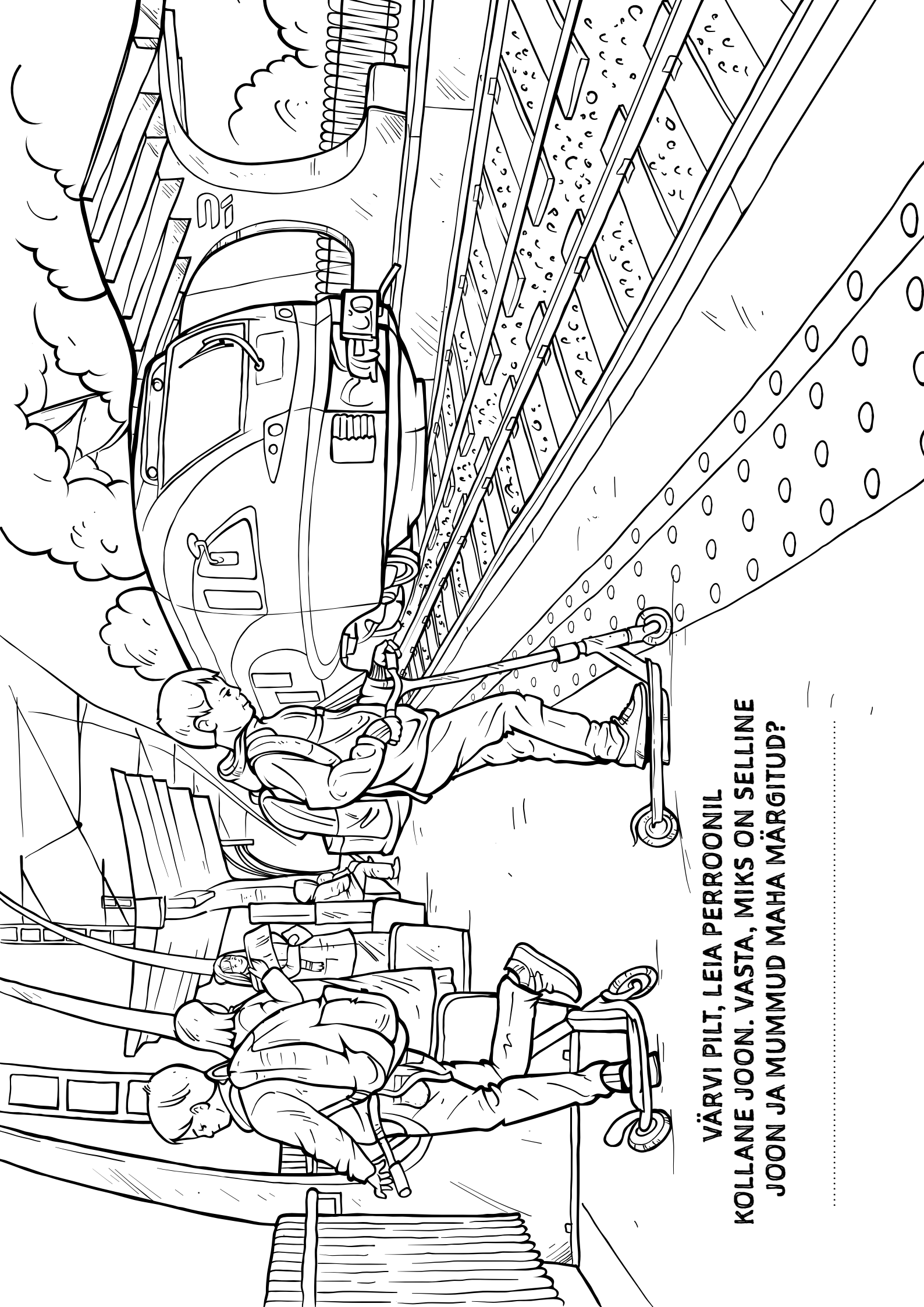

VÄRVI PILT, LEIA PERROONIL
KOLLANE JOON. VASTA, MIKS ON SELLINE
Joon JA MUMMUD MAHA MÄRGITUD?

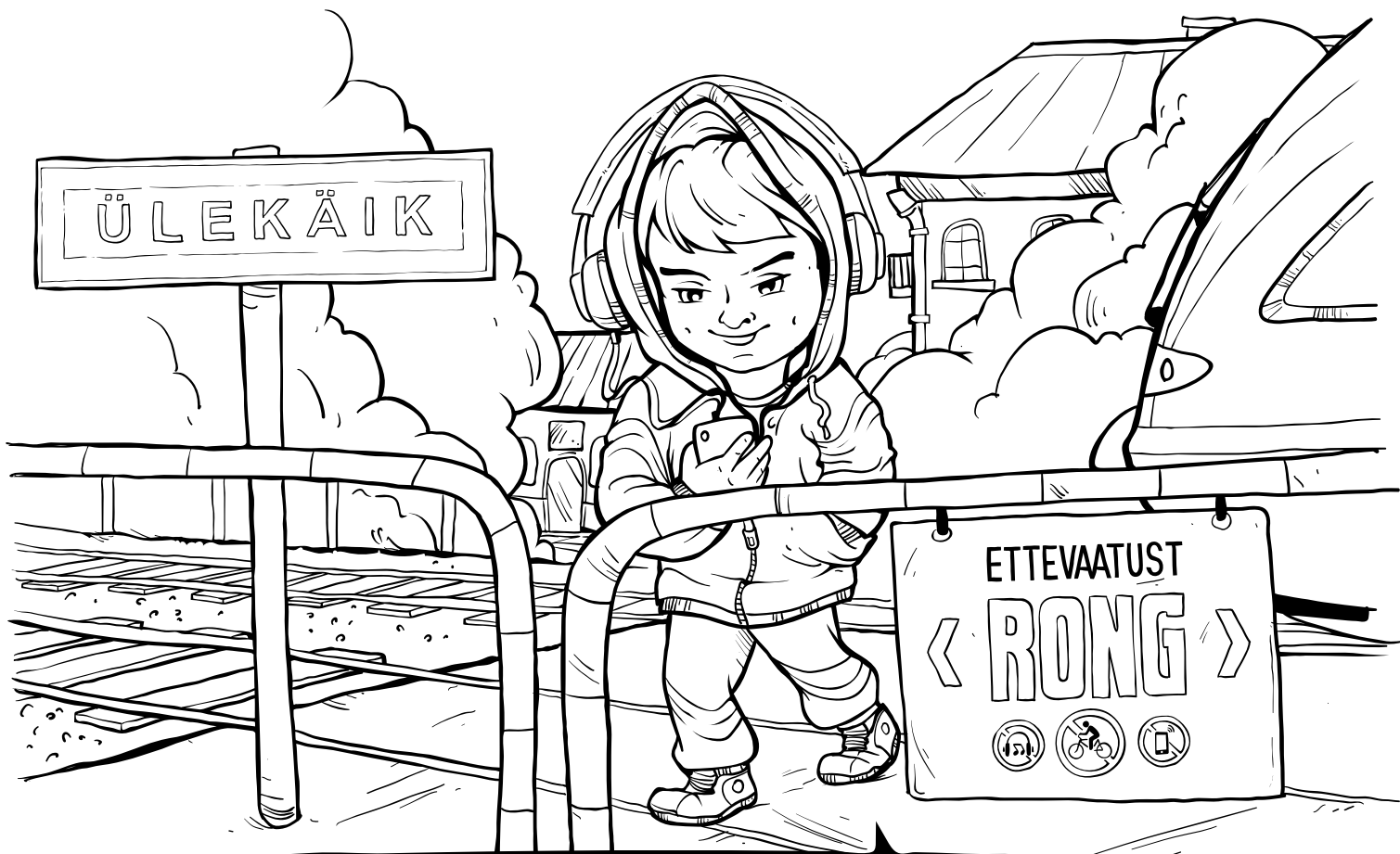

VÄRVI PILDID JA LEIA OHTLIKUD TEGEVUSED





**MILLISESSE LINNA
SÕIDAB RONG?**

.....

**MITU TONNI
KAALUB VEDUR?**

.....

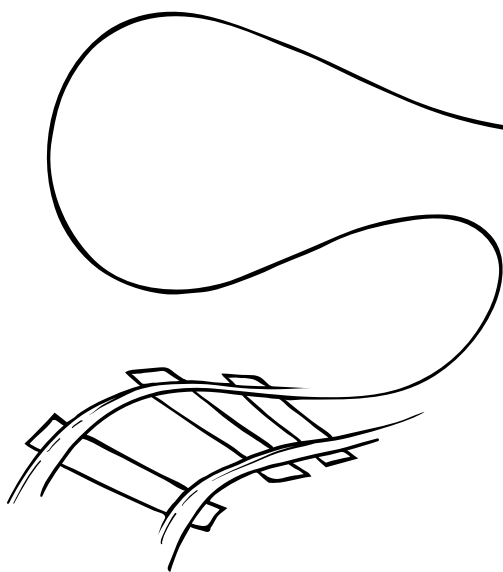

TARTU

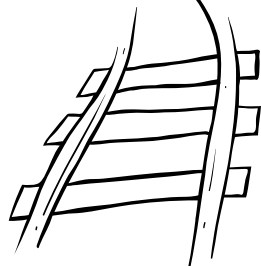

NARVA

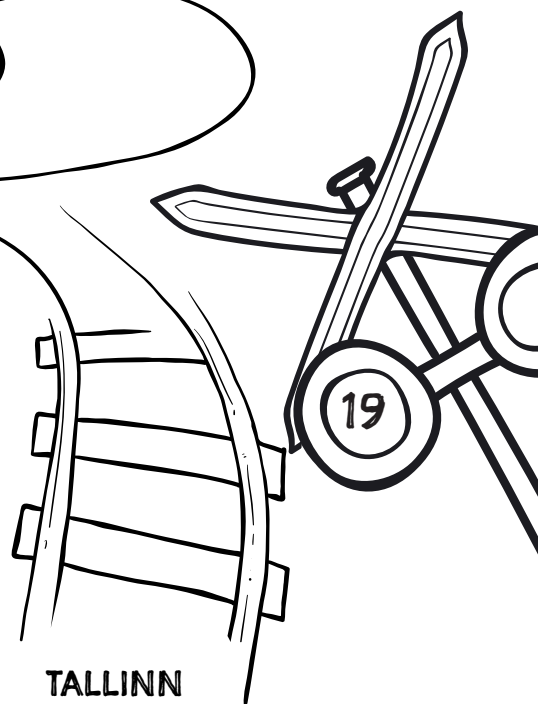

TALLINN



**TÖÖVIHIK RAUDTEEOHUTUSEST
5-7. AASTASTLE**

Operation Lifesaver Estonia
Tehnilise Järelevalve Amet
2017-2018

